

# DT 10

# DT 20

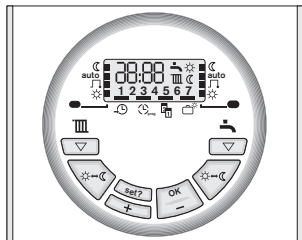

6720611791-00.1W0

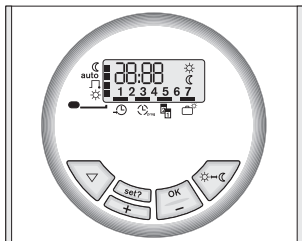

|                   |           |
|-------------------|-----------|
| <b>Deutsch</b>    | <b>2</b>  |
| <b>Italiano</b>   | <b>6</b>  |
| <b>English</b>    | <b>12</b> |
| <b>Español</b>    | <b>16</b> |
| <b>Português</b>  | <b>21</b> |
| <b>Polski</b>     | <b>26</b> |
| <b>Nederlands</b> | <b>31</b> |
| <b>Français</b>   | <b>35</b> |
| <b>По русски</b>  | <b>40</b> |
| <b>Latviski</b>   | <b>45</b> |
| <b>Eesti keel</b> | <b>50</b> |

|                       |           |
|-----------------------|-----------|
| <b>Lietuvių kalba</b> | <b>54</b> |
| <b>Ελληνικά</b>       | <b>59</b> |
| <b>Hrvatski</b>       | <b>64</b> |
| <b>Românește</b>      | <b>69</b> |
| <b>Slovensky</b>      | <b>74</b> |
| <b>Slovensko</b>      | <b>79</b> |
| <b>Česky</b>          | <b>83</b> |
| <b>Magyar</b>         | <b>87</b> |
| <b>Български</b>      | <b>92</b> |
| <b>Українська</b>     | <b>97</b> |

## Bezpečnostní pokyny

- ▶ Pro bezvadnou funkci respektujte tento návod.
- ▶ Příslušenství může instalovat pouze oprávněná osoba.
- ▶ V žádném případě příslušenství nepřipojovat k síti 230 V.
- ▶ Před instalací přerušte napájení elektrickým proudem (230 V st).
- ▶ Změny vyhrazeny.

## 1 Údaje k příslušenství

- Montáž pouze v přístrojích s Heatronic 3
- Je možná kombinace s regulátorem bez vlastních spínacích hodin
- **DT 10:** 1 kanál s týdenním časovým programem a 3 spínacími obdobími ve dni (přiřazení kanálu pro vytápění **nebo** pro teplou vodu přes Heatronic 3)
- **DT 20:** 2 kanály pro vytápění  a teplou vodu  (2 týdenní časové programy se 3 spínacími obdobími ve dni)

## Technické údaje

|                            |   |
|----------------------------|---|
| <b>Rozměry VxŠxH</b>       | 120x133x27 mm   |
| <b>Jmenovité napětí</b>    | 24 V ss   |
| <b>Jmenovitý proud</b>     | 30 mA   |
| <b>Příp. teplota okolí</b> | 0 ... +50 °C  |
| <b>Displej</b>             | 24 hodin;<br>osvětlený  |
| <b>Třída ochrany</b>       | II  |
| <b>Způsob ochrany</b>      | IP 24   |
|                            |  |

## 2 Instalace















**Nebezpečí:** Úrazu elektrickým proudem!

- ▶ Před instalací přerušte napájení elektrickým proudem (230 V st).
- ▶ Detailní popis částí přístroje je uveden v návodu pro instalaci topného přístroje.
- ▶ Příslušenství připojte a instalujte podle obrázku 2 až 5 na straně 103.

## 3 Obsluha





### 3.1 Tlačítka a symboly (obrázek 1, na straně 102)

#### Tlačítka:





- a  : Výběr funkce / Ukončení programování
- b  : Druh provozu  /  /  /  změnit trvale
- c  : Zvýšení hodnoty  
-krátké stisknutí: o jednu jednotku výše  
-dlouhé stisknutí: rychlá změna hodnoty
- d  : Druh provozu až k nejbližšímu spínacímu bodu mezi  /  změnit (k dispozici při  /  )
- e  : Potvrzení zvolené funkce / O hodnotu níže  
-krátký stisk: o jednu jednotku níže  
-dlouhý stisk: rychlá změna hodnoty

#### Symboly na spínacích hodinách:

##### Druhy provozu

-  **auto** vytápění/teplá voda trvale vypnutý automatický provoz (všechny spínací časy pro vytápění/teplou vodu jsou aktivní)
-  vytápění/teplá voda zapnuto, mezi prvním a posledním spínacím časem ve dni
-  trvale zapnuto vytápění/teplá voda
-  LED svítí = vytápění/teplá voda zapnuto
-  LED nesvítí = vytápění/teplá voda vypnuto

##### Funkce





-  Čas
-  Časový program/y
-  Datum
-  Program pro dovolenou

#### jen DT 20





Kanál vytápění  
Kanál teplé vody

#### Symboly na displeji:

- 1...7 Den v týdnu (1 = pondělí...  
7 = neděle)
-  Programování vypínacího bodu
-  Programování spínacího bodu
-  Kanál vytápění (jen DT 20)
-  Kanál teplé vody (jen DT 20)

## 3.2 Programování

Základní nastavení viz str. 105 opět obnovit:





- ▶  a  stiskněte současně.  
Nastavené časy a datum zůstávají uchovány.

Ukončit nastavování:

- ▶  stiskněte tolikrát, až je znázorněna žádaná funkce nebo cca 60 sec. netiskněte žádné tlačítko.

### 3.2.1 Nastavení času a data

#### Čas

- ▶  stiskněte tolikrát, až kurzor stojí na  .
- ▶  tiskněte, až začne blikat indikace hodin: Hodiny nastavte pomocí  /  .

- ▶ tiskněte, až začne blikat indikace minut: Minuty nastavte pomocí / .

### Datum:

- ▶ tiskněte tolikrát, až kurzor stojí na .
- ▶ tiskněte, až začne indikace roku blikat: Rok nastavte pomocí / .
- ▶ tiskněte, až začne indikace měsíce blikat: Měsíc nastavte pomocí / .
- ▶ tiskněte, až začne indikace dne blikat: Den nastavte pomocí / .

### 3.2.2 Nastavení automatiky pro léto/zimu

- ▶ tiskněte tolikrát, až kurzor stojí na .
- ▶ stiskněte jednou a stiskněte třikrát, až se na displeji objeví **dLS**.
- ▶ Letní/zimní automatiku vypněte/zapněte pomocí / (☀ = ZAP.; ☾ = VYP.).

### 3.2.3 Nastavení spínacích časů

Možnosti nastavení:

- max. 3 spínací období ve dni
- stejné spínací doby pro více dní (vytváření skupin) nebo rozdílné spínací doby pro každý den
- Vytváření skupin dní:
  - Pondělí až pátek (**1-5**)
  - Sobota a neděle (**6-7**)
- nejmenší spínací doba je 1 minuta



Nepotřebná spínací období se deaktivují shodným nastavením zapínacího a vypínacího bodu.

- ▶ stiskněte tolikrát, až kurzor stojí na .
- ▶ tiskněte, až je zobrazena první skupina **1-5**: Požadovanou skupinu/den zvolte pomocí (**1-5 / 1, 2, ...5 / 6-7 / 6, 7**).

### Nastavte první spínací období:

- ▶ stiskněte tolikrát, až se objeví první spínací čas  
DT 10: **6:30** ☀  
DT 20: **6:30** III ☀  
spínací čas nastavte pomocí / .

- ▶ tiskněte, až se objeví první vypínací čas  
DT 10: 8:30 ☾  
DT 20: 8:30 ☿  
Vypínací čas nastavte pomocí / .

### Nastavení dalších spínacích období:

- ▶ Stiskněte a další spínací období nastavte pomocí / .
- ▶ Opakujte, až jsou všechny spínací časy příp. časová období pro zvolené skupiny/den nastaveny.

### Nastavte kanál teplé vody (jen DT 20):

- ▶ Po nastavení skupiny/dne pro kanál vytápění ☿: stiskněte , zobrazí se **SET** .
- ▶ stiskněte a nastavte spínací časy pro kanál teplé vody podle už popsaného postupu.

### Nastavení dalších skupin/dnů:

- ▶ Požadovanou skupinu/den zvolte pomocí . Stiskněte a nastavte spínací časy resp. spínací období podle už popsaného postupu.

### 3.2.4 Změna druhu provozu

- ▶ Druh provozu ☾/auto/☿/☼ nastavte pomocí (druh provozu viz kapitola 3.1).

Krátkodobá změna druhu provozu během **auto**/☿:

- ▶ Stiskněte ☾, druh provozu se změní až do následujícího spínacího bodu od ☼ do ☾ nebo naopak.

### 3.2.5 Nastavení programu pro dovolenou

- ▶ stiskněte tolikrát, až kurzor stojí na .
- ▶ Stiskněte , zobrazí se **00**: Počet dní dovolené zadejte pomocí / (max. **99**).
- ▶ Stiskněte , upraví se podle druhu provozu ☾.

Po uplynutí dnů dovolené je o půlnoci přepnuto zpět na druh provozu **auto**/☿/☼.

Přerušení programu pro dovolenou:

- ▶ Stiskněte libovolné tlačítko.

**Anhang/Appendice/Appendix/Aréndice/Suplemento/  
Załącznik/Aanhangsel/Annexe/Додаток/Pielikums/Priedas/  
Lisa/Παράρτημα/Prilog/Anexă/Dodatok/Dodatek/Dodatek/  
Függelék/Приложение/Додаток**

**DT10**

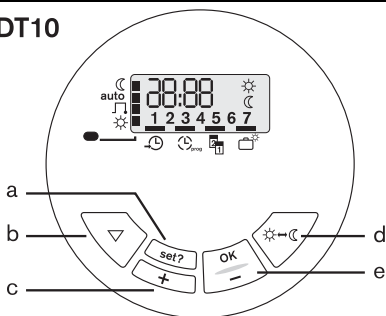

**DT20**

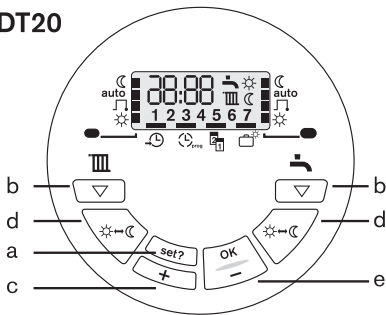

6720611791-06.1WO

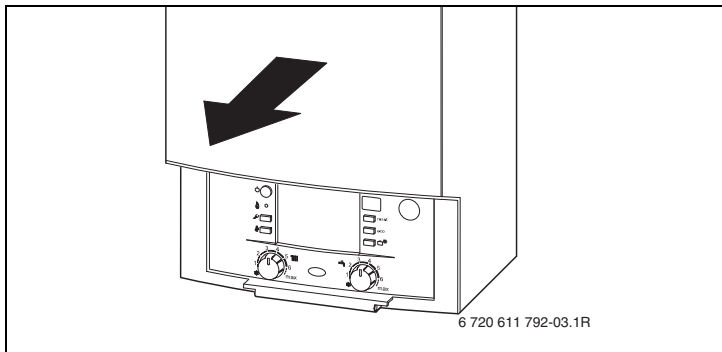

**2**

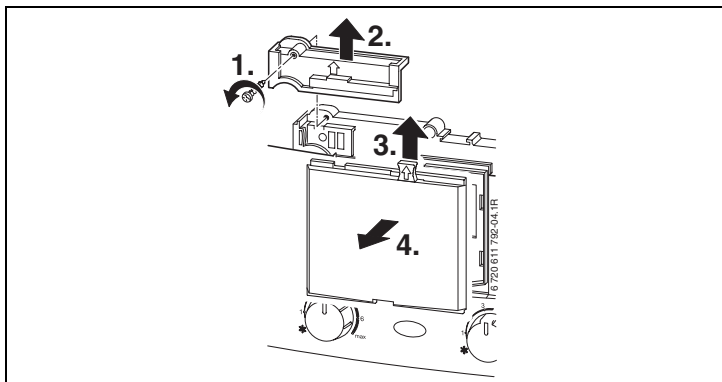

**3**

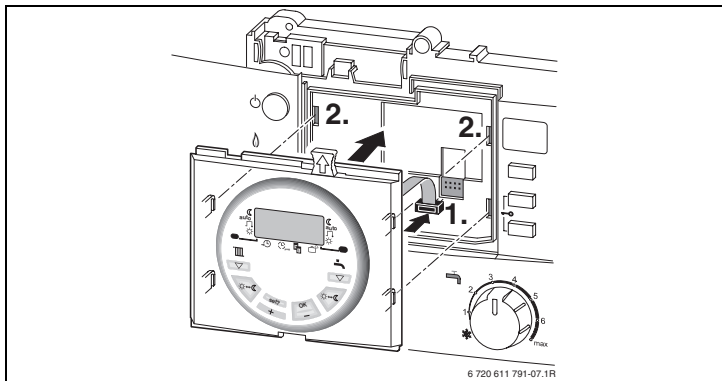

**4**

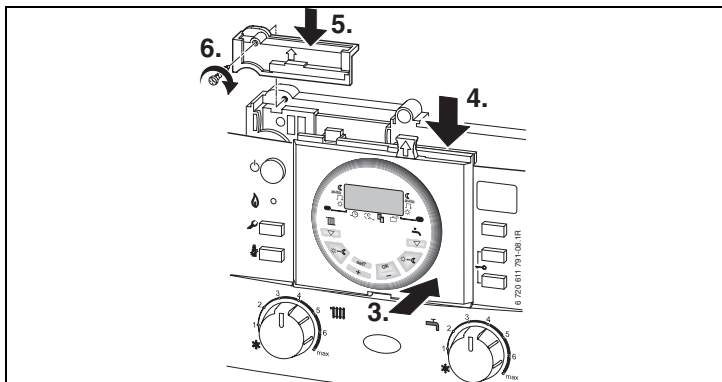







**5**











---

**DT 10:**

|  prog |  |  |  |  |  |  |
|---|---|---|---|---|---|---|
| <b>1-5</b>  | 6:30  | 8:30  | 12:00   | 12:00   | 16:30   | 22:30   |
|   |   |   |   |   |   |   |
| <b>6-7</b>  | 7:00  | 9:00  | 12:00   | 12:00   | 16:00   | 23:00   |
|   |   |   |   |   |   |   |
| <b>1</b>  |   |   |   |   |   |   |
| <b>2</b>  |   |   |   |   |   |   |
| <b>3</b>  |   |   |   |   |   |   |
| <b>4</b>  |   |   |   |   |   |   |
| <b>5</b>  |   |   |   |   |   |   |
| <b>6</b>  |   |   |   |   |   |   |
| <b>7</b>  |   |   |   |   |   |   |

1

## DT 20:

|  prog |  |  |  |  |  |  |       |
|---|---|---|---|---|---|---|-------|
|        | 1-5   | 6:30  | 8:30  | 12:00   | 12:00   | 16:30   | 22:30 |
|   |   |   |   |   |   |   |       |
|   | 6-7   | 7:00  | 9:00  | 12:00   | 12:00   | 16:00   | 23:00 |
|   |   |   |   |   |   |   |       |
|   | 1   |   |   |   |   |   |       |
|   | 2   |   |   |   |   |   |       |
|   | 3   |   |   |   |   |   |       |
|   | 4   |   |   |   |   |   |       |
|   | 5   |   |   |   |   |   |       |
| 6   |   |   |   |   |   |   |       |
| 7   |   |   |   |   |   |   |       |
|        | 1-5   | 6:30  | 8:30  | 12:00   | 12:00   | 16:30   | 22:30 |
|   |   |   |   |   |   |   |       |
|   | 6-7   | 7:00  | 9:00  | 12:00   | 12:00   | 16:00   | 23:00 |
|   |   |   |   |   |   |   |       |
|   | 1   |   |   |   |   |   |       |
|   | 2   |   |   |   |   |   |       |
|   | 3   |   |   |   |   |   |       |
|   | 4   |   |   |   |   |   |       |
|   | 5   |   |   |   |   |   |       |
| 6   |   |   |   |   |   |   |       |
| 7   |   |   |   |   |   |   |       |

2





BBT Thermotechnik GmbH  
P.O. Box 1309  
D-73243 Wernau

[www.junkers.com](http://www.junkers.com)

06490041001 Rev C