

CZ

gorenje

**PODROBNÉ POKYNY
K POUŽITÍ** STOJATÉ
LEDNICE A MRAZNIČKY



www.gorenje.com

Děkujeme Vám za Vaši důvěru a koupi našeho zařízení, které Vám má usnadnit domácí povinnosti. Tento podrobný manuál slouží pro usnadnění práce s tímto výrobkem. Instrukce Vám mají umožnit naučit se vše o Vašem novém zařízení tak rychle, jak je to jen možné.

Věříme, že budete s naším výrobkem spokojeni.

Zařízení je určeno pouze pro použití v domácnosti.

Lednice je určena pro skladování čerstvého jídla za teplot nad 0°C.

Mraznička je určena pro mražení jídla a dlouhodobé uložení mraženého jídla (až jeden rok v závislosti na typu jídla).

Navštivte naše webové stránky, kde můžete zadat číslo modelu Vašeho zařízení, které najdete na výkonnostním štítku nebo v záručním listě. Zde můžete najít podrobný popis Vašeho zařízení, tipy pro jeho použití, řešení problémů, servisní informace, pokyny k použití, atd.



<http://www.gorenje.com>



Důležitá bezpečnostní varování

OBSAH

| | |
|--|---|
| 4 DŮLEŽITÉ POZNÁMKY A PREVENTIVNÍ OPATŘENÍ | ÚVOD |
| 4 Bezpečnostní informace a varování | |
| 11 INSTALACE NOVÉHO SPOTŘEBIČE | POPIS SPOTŘEBIČE |
| 17 POPIS SPOTŘEBIČE | |
| 18 OVLÁDAČE NA DISPLEJI | |
| 20 POUŽÍVÁNÍ SPOTŘEBIČE | |
| 24 UŽITEČNÉ RADY A TIPY | ODMRAZENÍ A ČIŠTĚNÍ SPOTŘEBIČE |
| 25 ČIŠTĚNÍ A OŠETŘOVÁNÍ | |
| 28 ODSTRAŇOVÁNÍ PORUCH | OSTATNÍ |
| 31 LIKVIDACE SPOTŘEBIČE | |

DŮLEŽITÉ POZNÁMKY A PREVENTIVNÍ OPATŘENÍ



BEZPEČNOSTNÍ INFORMACE A VAROVÁNÍ

Pro svou bezpečnost a správné používání si před instalací a prvním použitím spotřebiče pečlivě přečtete tento návod pro uživatele včetně tipů a varování. Aby nevznikaly zbytečné chyby a nehody, je důležité zajistit, aby byly všechny osoby, které spotřebič používají, důkladně obeznámeny s jeho obsluhou a bezpečnostními prvky. Tento návod uchovejte a zajistěte, aby byl vždy přiložen ke spotřebiči, pokud dojde k jeho přemístění nebo prodeji, aby tak byl po celou dobu jeho životnosti každý, kdo ho bude používat, dostatečně informován o jeho použití a bezpečnosti.

K zajištění ochrany života a majetku respektujte varování obsažená v tomto návodu, protože výrobce není odpovědný za škody způsobené nedbalostí.

Bezpečnost dětí a jiných zranitelných osob

V souladu s normou EN

Tento spotřebič mohou používat děti nad 8 let a osoby se sníženými fyzickými, smyslovými a duševními schopnostmi nebo nedostatečnými zkušenostmi a znalostmi, pouze pokud jsou pod dohledem, obdržely patřičné pokyny ohledně bezpečného používání spotřebiče a chápou související nebezpečí. Děti si se spotřebičem nesmí hrát. Děti nesmí provádět čištění a údržbu spotřebiče bez dohledu.

Děti ve věku 3 až 8 let mohou vkládat věci do chladicího zařízení a vykládat je.

V souladu s normou IEC

Tento spotřebič není určen pro používání osobami (včetně dětí) se sníženými fyzickými, smyslovými nebo duševními schopnostmi nebo nedostatečnými zkušenostmi a znalostmi, pokud jim není zajištěn dohled nebo pokyny pro používání spotřebiče od osoby odpovědné za jejich bezpečnost.

- Veškeré obaly uchovávejte mimo dosah dětí, protože hrozí nebezpečí udušení.
- Až budete provádět likvidaci spotřebiče, vytáhněte zástrčku ze zásuvky, potom odřízněte připojovací kabel (co nejbliž u spotřebiče) a odmontujte dveře, aby děti při případné hře neutrpěly úraz elektrickým proudem nebo aby se nemohly zavřít do spotřebiče.
- Pokud má tento spotřebič s magnetickým těsněním dveří nahradit starší spotřebič, který má na dveřích nebo víku pružinový zámek (západku), nezapomeňte před likvidací starého spotřebiče poškodit jeho pružinový zámek, aby ztratil funkčnost. Tak se z něj nestane smrtící past pro děti.



Všeobecná bezpečnostní upozornění

- **VAROVÁNÍ**—Tento spotřebič je určen k používání v domácnostech a podobném prostředí, například
 - v kuchyňkách pro personál v obchodech, kancelářích a na jiných pracovištích;
 - na farmách a pro klienty v hotelech, motelech a jiných ubytovacích zařízeních;
 - v zařízeních poskytujících ubytování se snídaní;
 - v občerstvovacích a podobných nemaloobchodních zařízeních.

- **VAROVÁNÍ** — Ve spotřebiči neskladujte výbušné látky, například aerosolové nádoby s hořlavým hnacím plynem. **VAROVÁNÍ**---Pokud je přívodní šňůra poškozená, musí ji vyměnit výrobce, jeho servisní technik nebo podobně kvalifikované osoby, aby nevzniklo nebezpečí.
- **VAROVÁNÍ**---Větrací otvory v plášti spotřebiče i ve vestavěné konstrukci udržujte vždy volné. **VAROVÁNÍ**---K urychlení procesu rozmrazování nepoužívejte mechanické pomůcky ani jiné prostředky než ty, které jsou doporučené výrobcem.
- **VAROVÁNÍ**---Chladicí obvod chraňte před poškozením. **VAROVÁNÍ** — V prostorech spotřebiče určených pro uložení potravin nepoužívejte elektrické spotřebiče, pokud se nejedná o spotřebiče doporučené výrobcem.
- **VAROVÁNÍ**— Chladivo a izolační plyn jsou hořlavé. V případě likvidace spotřebiče předejte spotřebič pouze autorizovanému středisku pro likvidaci odpadu. Nevystavujte otevřenému ohni.
- **VAROVÁNÍ** —Při ustavování spotřebiče zkontrolujte, zda není přívodní elektrický kabel někde zachycený nebo poškozený.
- **VAROVÁNÍ** —K zadní části spotřebiče neumísťujte kombinované přenosné zásuvkové výstupy nebo přenosné zdroje energie.

Výměna LED žárovky

- **VAROVÁNÍ**—LED žárovku nesmí vyměňovat uživatel! Pokud dojde k poškození LED žárovky, kontaktujte linku pro pomoc zákazníkům.

Chladivo

Chladivový okruh spotřebiče obsahuje chladivo izobuten (R600a), což je přírodní plyn s vysokou kompatibilitou

s životním prostředím, který je ovšem hořlavý. Během přepravy a instalace spotřebiče zajistěte, aby nedošlo k poškození žádné části chladivového okruhu.

Chladivo (R600a) je hořlavé.

- **VAROVÁNÍ** —Ledničky obsahují v chladivo a plyny v izolaci. Chladivo a plyny vyžadují odbornou likvidaci, protože mohou způsobit poranění očí nebo vznícení. Před řádnou likvidací zkontrolujte, zda není poškozené potrubí s chladivem.



Varování! Nebezpečí požáru / hořlavé materiály.

Pokud dojde k poškození chladivového okruhu:

- Chraňte spotřebič před plameny a zdroji zapálení.
- Důkladně vyvětrejte místnost, kde se spotřebič nachází.

Je nebezpečné měnit specifikace nebo tento výrobek jakkoli upravovat.

Jakékoli poškození elektrické šňůry může mít za následek zkrat, požár a/nebo úraz elektrickým proudem.



Elektrická bezpečnost

- Elektrickou šňůru není dovoleno prodlužovat.
- Chraňte elektrickou šňůru před přiskřípnutím nebo poškozením. Přiskřípnutá nebo poškozená šňůra se může přehřívat a způsobit požár.
- Zajistěte si, abyste měli vždy volný přístup k hlavní zástrčce spotřebiče.
- Za hlavní kabel netahejte.
- Pokud je zásuvka ve stěně uvolněná, nepřipojujte k ní zástrčku. Hrozí nebezpečí úrazu elektrickým proudem nebo požáru.
- Není dovoleno uvádět spotřebič do provozu bez krytu

vnitřní osvětlovací žárovky.

- Ledničky musí být napájeny pouze jednofázovým střídavým proudem 220~240V/50Hz. Pokud napájení v oblasti uživatele kolísá natolik, že napětí překračuje tento rozsah, musí být v zájmu bezpečnosti použit automatický regulátor napětí AC nad 350 W. Lednička musí být připojena k samostatné zásuvce a nikoli k zásuvce společné i pro jiné elektrické spotřebiče. Její zástrčka musí odpovídat zásuvce s uzemňovacím kabelem.

Každodenní používání

- Neskladujte ve spotřebiči hořlavé plyny ani kapaliny. Hrozí nebezpečí výbuchu.
- Neuvádějte ve spotřebiči do provozu žádné elektrické přístroje (např. elektrické výrobníky zmrzliny, mixéry apod.).
- Při odpojování ze síťové zásuvky vždy tahejte za zástrčku, netahejte za kabel.
- Nedávejte do blízkosti plastových dílů spotřebiče žádné horké předměty.
- Nedávejte potraviny přímo proti výstupu vzduchu na zadní stěně.
- Předem zabalené mrazené potraviny skladujte v souladu s pokyny výrobce mrazených potravin.
- Pečlivě dodržujte doporučení výrobce pro skladování. Viz příslušné pokyny pro skladování.
- Nedávejte do mrazničky sycené nebo perlivé nápoje, protože ty působí tlakem na nádobu a mohou způsobit její explozi a následné poškození spotřebiče.
- Mrazené potraviny mohou způsobit omrzliny, pokud jsou konzumovány ihned po vyjmutí z mrazničky.
- Nestavte spotřebič na přímé sluneční světlo.
- Hořící svíčky, lampy a jiné předměty s otevřeným ohněm nepřibližujte ke spotřebiči, aby nevznikl požár.

- Spotřebič je určen pro uchovávání potravin a/nebo nápojů v běžné domácnosti popsanych v tomto návodu. Spotřebič je těžký. Při jeho přemísťování je zapotřebí opatrnost.
- Nevytahujte předměty z mrazničky
- ani se jich nedotýkejte, pokud máte vlhké / mokré ruce, protože byste mohli utrpět odřeniny nebo omrzliny.
- Na základnu, zásuvky, dveře apod. nikdy nestoupejte.
- Mrazení potravin se po rozmrazení nesmí nikdy znovu zmrazovat.
- Nekonzumujte drcený led nebo kostky ledu přímo z mrazničky, protože by vám to mohlo způsobit omrzliny v ústech a na rtech.
- Aby nedošlo k padání předmětů, které by způsobilo zranění nebo poškození
- spotřebiče, nepřetěžujte policičky ve dveřích ani nedávejte příliš mnoho potravin do zásuvek na ovoce a zeleninu.
- VAROVÁNÍ - Potraviny před vložením do ledničky je třeba zabalit do příslušného obalu. Tekutiny musí být skladovány v lahvích nebo v uzavřených nádobách, aby se zabránilo jejich rozlití, protože zařízení je obtížné čistit.

Pozor!

Ošetřování a čištění

- Před prováděním údržby vypněte spotřebič a vytáhněte zástrčku ze síťové zásuvky.
- Spotřebič nečistěte kovovými předměty, parním čističem, éterickými oleji, organickými rozpouštědly nebo abrazivními čisticími prostředky.
- Námrazu ze spotřebiče neodstraňujte ostrými předměty. Použijte plastovou škrabku.

Instalace - Důležité!

- Při provádění elektrické instalace pečlivě dodržujte pokyny obsažené v tomto návodu.
- Spotřebič vybalte a zkontrolujte, zda není poškozený. Pokud je spotřebič poškozený, nezapojujte ho. Případné škody ihned nahlasejte prodejci, od kterého jste spotřebič koupili. V tom případě si schovejte obal.
- Doporučujeme počkat aspoň čtyři hodiny před připojením spotřebiče, aby měl olej čas natéct zpět do kompresoru.
- Kolem spotřebiče musí být umožněna dostatečná cirkulace vzduchu, aby se nepřehříval. Aby bylo zajištěno dostatečné větrání, dodržujte pokyny pro instalaci. Zadní stěna spotřebiče by pokud možno neměla být příliš blízko ke stěně, aby nedošlo ke kontaktu nebo zachycení částí, které se zahřívají (kompresor, kondenzátor), a k následnému požáru; dodržujte pokyny pro instalaci.
- Spotřebič nesmí být umístěn do blízkosti radiátorů nebo vaříčů.
- Zajistěte, aby byla po instalaci spotřebiče přístupná síťová zástrčka.

Servis

- Práce související s elektrickým zařízením při provádění servisu spotřebiče musí provádět kvalifikovaný elektrikář nebo podobná kompetentní osoba.
- Servis tohoto výrobku musí provádět autorizované servisní středisko a musí být používány pouze originální náhradní díly.
 - 1) Spotřebič je nenamrzající nenamrzající.
 - 2) Spotřebič obsahuje mrazničku.

INSTALACE NOVÉHO SPOTŘEBIČE

- Před prvním použitím spotřebiče se seznamte s těmito tipy.

Větrání spotřebiče

Umístěte spotřebič na rovný a stabilní povrch. Zajistěte dobrou ventilaci.

Doporučujeme Vám dodržet následující vzdálenosti:

- 50 - 70 mm mezi zadní stranou spotřebiče a stěnou
- 100 mm mezi horní částí spotřebiče a stropem
- 100 mm mezi boční stranou spotřebiče a stěnou

Před spotřebičem musí být dostatek volného prostoru, aby bylo možné otevřít dvířka, viz následující diagramy.

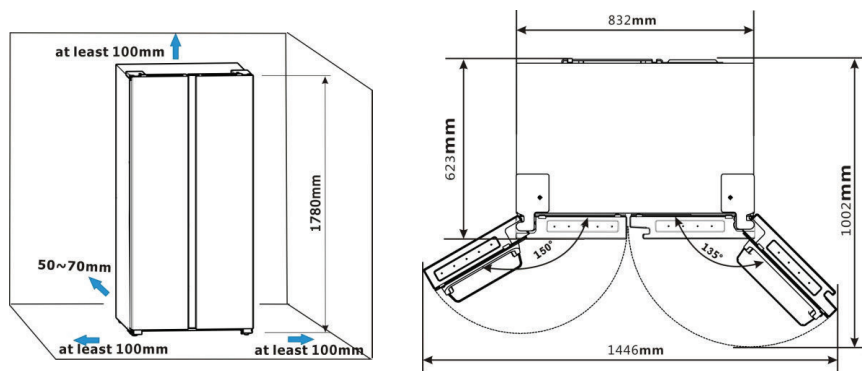

Pozn.:

- Tento spotřebič je určen pro provoz v klimatické třídě N až T, viz tabulka níže. Nemusí pracovat správně, pokud jej delší dobu ponecháte v prostředí s vyšší nebo nižší teplotou.

| Klimatická třída | Teplota prostředí |
|------------------|-------------------|
| SN | +10 °C až +32 °C |
| N | +16 °C až +32 °C |
| ST | +16 °C až +38 °C |
| T | +16 °C až +43 °C |

- Postavte spotřebič na suché místo, aby nedošlo k jeho poškození vysokou vlhkostí.
- Chraňte spotřebič před přímým slunečním světlem, deštěm nebo mrazem. Postavte spotřebič mimo dosah zdrojů tepla, například sporáku, krbu nebo topného tělesa.

Vyrovnaní spotřebiče

- Pro dostatečné vyrovnaní a cirkulaci vzduchu v zadní spodní části spotřebiče může být zapotřebí vyrovnat nohy v základně. Použijte k tomu vhodný klíč.
- Chcete-li, aby se dveře samy zavřely, sklopte horní desku směrem dozadu o přibližně 10-15 mm.

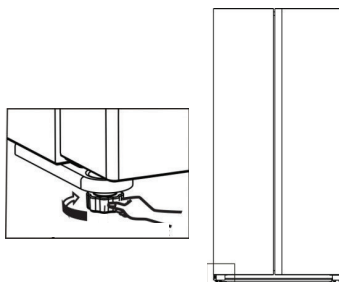

Nastavitelná spodní nožička

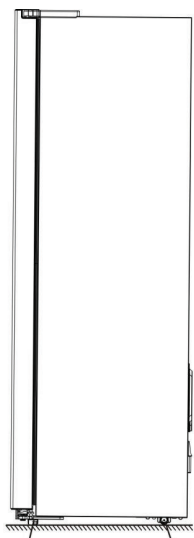

Nastavitelná
spodní
nožička

Zadní
kolečko

Varování!

Spotřebič musí být umístěn na rovný, pevný povrch. Tento povrch musí pokrývat celou místnost, ve které se spotřebič nachází. Povrch musí být dostatečně pevný, aby unesl váhu zcela naplněného spotřebiče. Kolečka, kterými je spotřebič vybaven, byste měli používat pouze pro pohyb vpřed nebo vzad; nejedná se totiž o klasická kolečka, kterými lze pohybovat v libovolném směru.

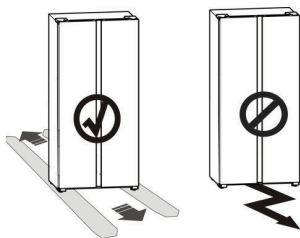

Demontáž dvířek

Pokud jsou přístupové dveře příliš úzké, aby jimi chladnička prošla, můžete demontovat dvířka chladničky. Poté prosuňte chladničku dveřmi bočně. Pokud není nutné demontovat dvířka spotřebiče, přejděte na další část. V případě nutné demontáže dvířek se řiďte níže uvedenými pokyny.

Varování!

Před demontáží dvířek je nutné spotřebič odpojit od elektrické sítě. Potřebné nářadí (není součástí dodávky):

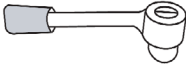
| | |
|---|---|
|  |  |
| Křížový šroubovák | Klíč (8 mm) |

Vyjmutí dvířek

Některé modely se mohou mírně lišit od obrázků v tomto návodu. Pokud některé vyobrazené části nemůžete na svém spotřebiči najít, ignorujte příslušný popis.

Postup demontáže dvířek chladicího prostoru

je podobný jako u dvířek mrazicího prostoru. Nižší uvedené pokyny se týkají pouze demontáže dvířek mrazicího prostoru, a to kromě kroku 2. Pokud chcete odstranit dvířka chladicího prostoru, postupujte podle níže uvedených pokynů.

1. Při zavřených dvířkách vyšroubujte šrouby pomocí křížového šroubováku a opatrně sejměte kryt horního závěsu. Svorky pod krytem závěsu jsou stále připojené.

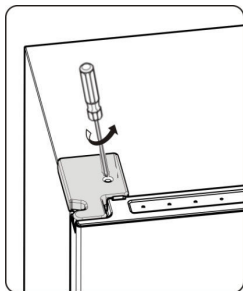

2. Odpojte svorky, zcela otevřete dvířka a sejměte kryt horního závěsu. Poté dvířka zavřete.

- Při demontáži dvířek chladicího prostoru je nutné také odstranit snímač teploty nacházející se v krytu horního závěsu.
- Jednou rukou uchopte jednu stranu svorky, stiskněte plastové háčky a zároveň vytáhněte druhou stranu ven. Rozpojením bez stisknutí plastových háčků dojde k poškození svorky.

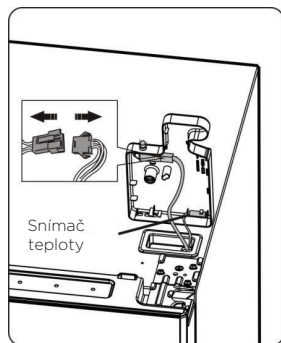
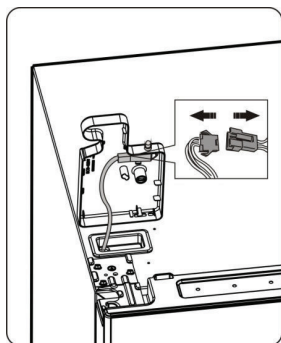

3. Pomocí klíče (8 mm) vyšroubujte 3 šrouby horního závěsu. Poté sejměte horní závěs.

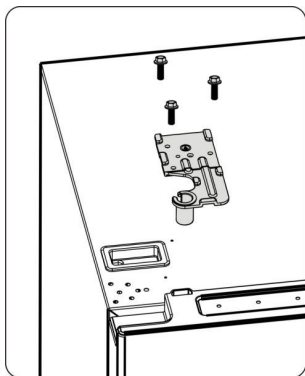

4. Pootevřete dvířka mrazicího prostoru, nadzvedněte je oběma rukama a sejměte. Při demontáži dvířek buďte opatrní.

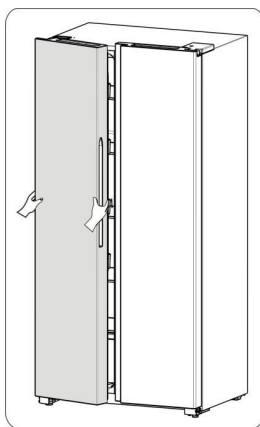

5. Vyměňte ze spotřebiče všechny police a boxy. Nakloňte spotřebič dozadu a pomocí klíče vyšroubujte šrouby spodního závěsu. Poté sejměte spodní závěs.

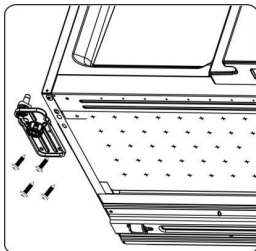

Nasazení dvířek

Při nasazování dvířek postupujte podle výše uvedených pokynů, avšak v opačném pořadí.

POPIS SPOTŘEBIČE



1. Dvířka mrazáku
2. Skleněná police do mrazáku
3. Příhrádka ve dvířkách
4. Kanálek pro proudění vzduchu
5. Kryt mrazicího boxu
6. Mrazicí box
7. Levá spodní stavitelná nožička
8. LED osvětlení mrazicího prostoru

10. Kanálek pro proudění vzduchu
11. Horní příhrádka na dvířkách
12. Skleněná police v chladicím prostoru
13. Příhrádka ve dvířkách
14. Dveře chladničky
15. Kryt příhrádky
16. Příhrádka na ovoce a zeleninu
17. Pravá spodní stavitelná nožička

Poznámka:

- Z důvodu neustálé úpravy našich výrobků se může chladnička mírně lišit od uvedené v návodu k obsluze, funkce a způsob použití zůstávají přesto nezměněné.
- Pro dosažení nejlepší energetické účinnosti tohoto spotřebiče umístěte veškeré police, zásuvky a koše do jejich původní police dle výše uvedeného obrázku.

OVLÁDAČE NA DISPLEJI

Používejte spotřebič v souladu s následujícími pokyny. Spotřebič disponuje funkcemi vyobrazenými níže.



Regulace teploty

Doporučujeme, aby při prvním spuštění chladničky byla teplota chladničky nastavena na 4°C a v mrazicím prostoru na -18 °C. Chcete-li změnit teplotu, postupujte podle následujících pokynů.

Upozornění! Pokud nastavíte teplotu, nastavujete průměrnou teplotu pro celou skříň chladničky. Teploty uvnitř každého oddělení se mohou lišit od zobrazených hodnot teplot na panelu v závislosti na tom, kolik potravy ukládáte a kam je umístěna. Okolní teplota může také ovlivnit aktuální teplotu uvnitř spotřebiče.

1. Chladnička



Stisknutím tlačítka **set temp.** nastavíte teplotu chladničky mezi 2°C až 6°C podle potřeby a panel displeje zobrazí odpovídající hodnoty podle následujícího pořadí.

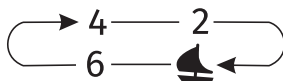

2. Mrazák



Stisknutím tlačítka **set temp.** nastavíte teplotu v mrazáku mezi -16°C až -22°C podle potřeby a panel displeje zobrazí odpovídající hodnoty podle následujícího pořadí.

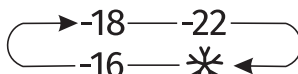

3. Režim

Režim dovolené

Pokud opouštíte domov na delší dobu, můžete aktivovat tuto funkci. Důležité! V tomto režimu nelze skladovat v chladicím prostoru žádné potraviny.

Super zmrazení

Funkce supermrazení rychle sníží teplotu v mrazáku, takže potraviny se zmrazí rychleji. To pomůže zachovat vitamíny a živiny z čerstvých potravin a udržet potraviny déle čerstvé.

- Při maximálním množství mražených potravin, počkejte asi 24 hodin.
- Super zmrazení se automaticky vypne po 52 hodinách a potom se nastavení teploty v mrazáku vrátí zpět na předchozí nastavení.

POUŽÍVÁNÍ SPOTŘEBIČE

Tato část vás seznámí se způsobem použití většiny užitečných funkcí. Doporučujeme vám, abyste si ji přečetli dříve, než začnete tento spotřebič používat.

Používání chladicího prostoru

Chladicí prostor slouží ke skladování ovoce a zeleniny. Potraviny byste měli před vložením do chladničky řádně zabalit, předejdete tak ztrátě vlhkosti a zároveň zabráníte prolínání vůní jednotlivých potravin.

Upozornění! Nikdy nezavírejte dvířka, pokud jsou police a/nebo boxy vysunuté. Mohlo by dojít k poškození polic/boxů i samotného spotřebiče.

Skleněné police a přihrádky ve dvířkách

Chladicí prostor je vybaven 4 skleněnými policemi a několika různými přihrádkami ve dvířkách, které jsou vhodné ke skladování vajec, balených potravin, nápojů v plechovkách nebo lahvích.... Mohou být umístěny v různých výškách podle Vašich potřeb. Pokud chcete změnit výšku přihrádek ve dvířkách, nejprve z nich vyjměte všechny potraviny.

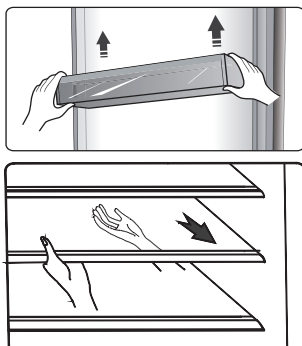

Poznámka: Všechny přihrádky ve dvířkách a skleněné police lze vyjmout a vyčistit.

- Pokud chcete police vyjmout, opatrně je vysuňte dopředu a vyjměte je z vodítek.
- Před nasazením polic na místo se ujistěte, že se za nimi nenacházejí žádné překážky. Poté zasuňte police zpět až nadoraz.

Zásuvky

Zásuvky slouží ke skladování ovoce a zeleniny. Lze je vyjmout a vyčistit.

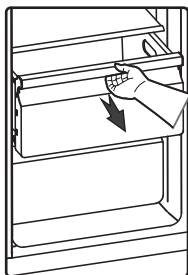

Používání mrazicího prostoru

Mrazicí prostor slouží ke skladování potravin, které je nutné zmrazit, a to včetně masa, ryb, zmrzliny apod.

Upozornění! Ujistěte se, zda nejsou v mrazničce uloženy lahve déle, než je to nutné, nakolik mražení může způsobit jejich prasknutí. Lahvové nebo plechovkové nápoje nesmějí být skladovány v mrazicím prostoru, protože v důsledku zvětšení objemu mohou explodovat.

Abyste se vyhnuli kontaminaci jídla, postupujte podle následujících pokynů.

- Pokud necháte dveře spotřebiče po delší dobu otevřené, může to vést k značnému zvýšení teploty v prostorech spotřebiče.
- Pravidelně čistěte odvodové kanálky a povrchy, které jsou v kontaktu s jídlem.
- Surové maso a ryby skladujte v chladničce ve vhodných nádobkách, aby nebylo v kontaktu a nekapalo na jiné potraviny.
- Přihrádky se dvěma hvězdičkami jsou vhodné ke skladování před-zamrznutých potravin, zmrzliny a k děláni kostek ledu.
- Přihrádky s jednou, dvěma či třemi hvězdičkami nejsou vhodné ke zmrazování čerstvých potravin.

| Pořadí | Přihrádka TYP | Cílová skladovací teplota.[°C] | Vhodné potraviny |
|--------|-----------------------|--------------------------------|--|
| 1 | Chladnička | +2 ≤ +8 | Vajíčka, uvařené pokrmy, balené potraviny, ovoce, zelenina, mléčné výrobky, dorty, nápoje a jiné potraviny, které nejsou vhodné ke zmrazování. |
| 2 | (***)* – Mraznička | ≤ -18 | Mořské plody (ryby, krevety, mušle), sladkovodní produkty a masné výrobky (doporučená doba skladování je 3 měsíce - výživná hodnota a chuť se časem snižuje), vhodné ke zmrazování čerstvých potravin. |
| 3 | *** – Mraznička | ≤ -18 | Mořské plody (ryby, krevety, mušle), sladkovodní produkty a masné výrobky (doporučená doba skladování je 3 měsíce - výživná hodnota a chuť se časem snižuje). Není vhodné ke zmrazování čerstvých potravin. |
| 4 | ** – Mraznička | ≤ -12 | Mořské plody (ryby, krevety, mušle), sladkovodní produkty a masné výrobky (doporučená doba skladování je 2 měsíce - výživná hodnota a chuť se časem snižuje). Není vhodné ke zmrazování čerstvých potravin. |

| | | | |
|---|-------------------|---------------|--|
| 5 | * – Mraznička | ≤ -6 | Mořské plody (ryby, krevety, mušle), sladkovodní produkty a masné výrobky (doporučená doba skladování je 1 měsíc - výživná hodnota a chuť se časem snižuje). Není vhodné ke zmrazování čerstvých potravin. |
| 6 | 0 hvězdiček | $-6 \leq 0$ | Čerstvé vepřové, hovězí, kuřecí maso, ryby, některé balené zpracované potraviny atd. (Doporučuje se konzumace tentýž den, či nejpozději do 3 dní). Částečně zabalené zpracované potraviny (potraviny nevhodné ke zmrazování) |
| 7 | Chlazení | $-2 \leq +3$ | Čerstvé či zmrazené vepřové, hovězí, kuřecí maso, a sladkovodní produkty atd. (při skladování po dobu 7 dní pod teplotou 0 °C a nad 0 °C je doporučena konzumace tentýž den, nejpozději do 2 dnů). Mořské plody (pod 0 do 15 dní, nedoporučuje se skladování nad 0 °C) |
| 8 | Čerstvé potraviny | $0 \leq +4$ | Čerstvé vepřové, hovězí, kuřecí maso, uvařené potraviny atd. (Doporučuje se konzumace tentýž den, či nejpozději do 3 dní) |
| 9 | Víno | $+5 \leq +20$ | Červené, bílé víno, či sekt. |

Poznámka: skladujte prosím různé potraviny podle přihrádek nebo cílové skladovací teploty zakoupených produktů.

- Pokud chladicí spotřebič zůstane po delší dobu prázdný, vypněte ho, odmrazte, očistěte a osušte. Dvířka nechte otevřená, aby se předešlo vzniku plísně uvnitř spotřebiče.

Čištění dávkovače vody (specifické pro produkty s dávkovačem vody):

- Zásobník vody očistěte, pokud nebyl použit po 48 hodin; propláchněte vodní systém.

UŽITEČNÉ RADY A TIPY

Tipy pro úsporu energie

Doporučujeme vám dodržovat následující tipy pro úsporu energie.

- Nenechávejte příliš dlouho otevřené dveře, abyste neplýtvali energií.
- Spotřebič umístěte mimo dosah zdrojů tepla (přímé sluneční světlo, elektrický sporák nebo vařič apod.)
- Nenastavujte nižší teplotu, než je nutné.
- Neukládejte do spotřebiče teplé potraviny nebo vypařující se tekutiny.
- Spotřebič umístěte do dobře větrané místnosti bez vlhkosti. Instalaci nového spotřebiče proveďte podle příslušné kapitoly.
- Schéma spotřebiče znázorňuje správnou kombinaci zásuvek, přihrádek a polic; tuto kombinaci neměňte, protože je navržena tak, aby byla energeticky co nejúspornější.

Tipy pro chlazení čerstvých potravin

- Do chladničky ani do mrazničky nedávejte teplé potraviny; teplota uvnitř spotřebiče by se zvýšila, takže kompresor by musel vyvinout větší práci a spotřeboval by více energie.
- Potraviny zabalte nebo opatřete krytem, obzvláště pokud jsou silně aromatické.
- Potraviny umísťujte tak, aby kolem nich mohl volně proudit vzduch.
- Maso (všechny druhy): Zabalte ho do polyetylenových obalů a uložte na skleněnou polici nad zásuvkou na zeleninu. Vždy dodržujte doby uskladnění potravin a spotřebujte je do data uvedeného výrobcem.
- Vařené potraviny, studená jídla apod.: Zakryjte je a můžete je umístit na jakoukoli polici.
- Ovoce a zelenina: Skladujte je v příslušné zásuvce.
- Máslo a sýry: Zabalte je do vzduchotěsné fólie nebo plastového obalu.
- Láhve s mlékem: Opatřete je uzávěrem a postavte do přihrádky ve dveřích.

Tipy pro skladování zmrazených potravin

- Už při nákupu se ujistěte, že byly zmrazené potraviny správně skladovány u prodejce.
- Po rozmrazení se potraviny rychle kazí a nesmí se znovu zmrazovat. Nepřekračujte dobu skladování uvedenou výrobcem potravin.

Vypnutí spotřebiče

Pokud musíte spotřebič na delší dobu vypnout, proveďte tyto kroky, aby se na něm neusadila plíseň.

1. Vyjměte veškeré potraviny.
2. Vytáhněte elektrickou zástrčku ze síťové zásuvky.
3. Vnitřek důkladně vyčistěte a vysušte.
4. Zkontrolujte, zda jsou všechny dveře pootevřené, aby byla umožněna cirkulace vzduchu.

ČIŠTĚNÍ A OŠETŘOVÁNÍ

Z hygienických důvodů je třeba spotřebič (včetně vnějšího i vnitřního příslušenství) pravidelně čistit (minimálně jednou na dva měsíce).

Varování!

Spotřebič nesmí být během čištění připojený k elektrické síti. Hrozí nebezpečí úrazu elektrickým proudem! Před čištěním spotřebič vypněte a vytáhněte zástrčku ze zásuvky.

Čištění zvenčí

Aby spotřebič stále dobře vypadal, měli byste ho pravidelně čistit.

- Digitální panel a panel s displejem otřete čistým měkkým hadříkem.
- Pokud chcete použít vodu, nastříkejte ji na čisticí hadřík a nikoli přímo na povrch spotřebiče. Tím zajistíte rovnoměrné rozmístění vlhkosti po celém povrchu.
- Dveře, madla a povrchy skříně očistěte slabým čisticím prostředkem a potom je otřete dosucha měkkým hadříkem.

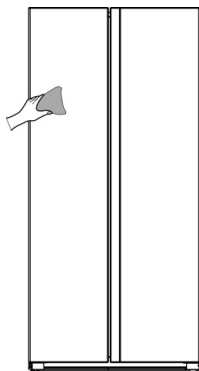

Varování!

- Nepoužívejte ostré předměty, protože by mohly poškrábat povrch.
- K čištění nepoužívejte ředidla, čisticí prostředky na auta, chlórové bělicí prostředky, éterické oleje, abrazivní čisticí prostředky nebo organická rozpouštědla jako například benzen. Mohly by způsobit poškození povrchu spotřebičů a zapříčinit požár.

Čištění zevnitř

Vnitřek spotřebiče čistěte pravidelně. Čištění je snadnější, když je v ledničce málo potravin. Pro důkladnější vyčištění můžete vytáhnout zásuvky a police. Vnitřek ledničky otřete slabým roztokem jedlé sody a pak ho opláchněte teplou vodou za pomoci vyždímané houbičky nebo hadříku. Otřete úplně dosucha, než vrátíte na místo police a zásuvky.

Důkladně osušte všechny povrchy a vyjímatelné díly, než je vrátíte na místo.

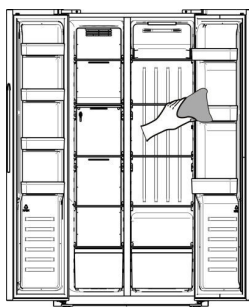

I když se tento spotřebič automaticky odmrazuje, může se na vnitřních stěnách mrazničky vytvořit vrstva námrazy, pokud často otevíráte dveře mrazničky nebo je necháváte příliš dlouho otevřené. Pokud je námraza příliš silná, vyberte si dobu, kdy je mraznička skoro prázdná, a pak postupujte takto:

1. Vytáhněte zbývající potraviny a koše, odpojte spotřebič od sítě a nechte otevřené dveře. Místnost důkladně vyvětrejte, abyste celý proces urychlili.
2. Až skončí odmrazování, vyčistěte mrazničku podle výše uvedeného postupu.
3. Mezery kolem kanálku pro proudění vzduchu se obtížně čistí pouhým hadříkem. K vyčištění proto můžete použít tlakový postřikovač. Nejprve do mezer nastříkejte slabý roztok jedlé sody a poté opláchněte teplou vodou. Po vyčištění vše vytřete dosucha.

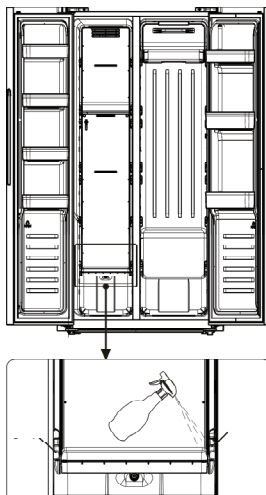

Varování!

Námraza z mrazničky neodstraňujte ostrými předměty. Teprve když je vnitřek úplně suchý, můžete spotřebič znovu připojit do sítě a zapnout.

Čištění těsnění dveří

Těsnění dveří pečlivě udržujte v čistotě. Lepkavé potraviny a nápoje mohou způsobit, že se těsnění přilepí ke skříni lednice a utrhne se, až otevřete dveře. Těsnění myjte slabým čisticím prostředkem a teplou vodou. Po očištění ho opláchněte a důkladně osušte.

Varování!

Teprve když je těsnění dveří úplně suché, můžete spotřebič znovu zapnout.

Výměna LED žárovky

Varování: LED žárovku musí vyměňovat kompetentní osoba. Pokud je žárovka poškozená, postupujte takto:

1. Odpojte spotřebič od sítě.
2. Sejměte kryt žárovky a žárovku vytáhněte.
3. Žárovku jednou rukou přidržujte a druhou rukou za ni zatáhněte, přitom tlače na spojovací jazýček.
4. Nasadte novou žárovku, správně ji zatlačte na místo a vraťte na ni kryt.

ODSTRAŇOVÁNÍ PORUCH

Pokud se u spotřebiče vyskytne problém nebo pokud máte dojem, že spotřebič správně nefunguje, můžete provést několik následujících snadných kontrolních úkonů, než zavoláte servis.

Varování! Nikdy se nesnažte opravovat spotřebič sami. Pokud problém přetrvává i po provedení kontroly, kontaktujte kvalifikovaného elektrikáře, autorizovaného servisního technika nebo obchod, kde jste výrobek zakoupili.

| Problém | Možná příčina a řešení |
|-------------------------------|--|
| Spotřebič nefunguje. | <ul style="list-style-type: none">• Zkontrolujte, jestli je elektrická šňůra připojená do zásuvky.• Zkontrolujte pojistku přívodního elektrického okruhu, v případě potřeby ji vyměňte.• Okolní teplota je příliš nízká. Pro vyřešení tohoto problému zkuste nastavit chladnější teplotu v místnosti.• Je normální, že mraznička neběží při automatickém odmrazování nebo krátkou dobu po zapnutí spotřebiče; to slouží k ochraně kompresoru. |
| Ze spotřebiče vycházejí pachy | <ul style="list-style-type: none">• Vnitřek spotřebiče možná vyžaduje vyčištění.• Pachy jsou způsobovány některými potravinami, nádobami nebo obaly. |
| Spotřebič je hlučný. | <p>Následující zvuky jsou normální:</p> <ul style="list-style-type: none">• Zvuk provozu kompresoru.• Zvuk pohybu vzduchu způsobený malým motorem ventilátoru v mrazničce nebo jiných částech spotřebiče.• Bublavý zvuk podobný vření vody. Praskání při automatickém odmrazování.• Poklňanje med samodejnim odtajanjem.• Klapání před naběhnutím kompresoru. <p>Jiné neobvyklé zvuky mohou mít tyto příčiny, které mohou vyžadovat určitá opatření:</p> <ul style="list-style-type: none">• Skříň spotřebiče není vyrovnaná.• Zadní strana spotřebiče se dotýká stěny.• Láhve nebo nádoby do sebe narážejí. |

| Problém | Možná příčina a řešení |
|---|---|
| Motor trvale běží | <p>Je normální, že se častěji ozývá zvuk motoru za těchto okolností:</p> <ul style="list-style-type: none"> • Teplota je nastavena na chladnější hodnotu, než je třeba. • Do spotřebiče bylo právě uloženo větší množství teplých potravin. • Teplota kolem spotřebiče je příliš vysoká. • Dveře jsou otevírány na příliš dlouhou dobu nebo příliš často. • Spotřebič byl právě nainstalován nebo byl delší dobu vypnutý. |
| Uvnitř spotřebiče se vytvořila vrstva námrazy | <ul style="list-style-type: none"> • Zkontrolujte, zda nejsou výstupy vzduchu zablokované potravinami, a zajistěte takové umístění potravin, které umožňuje dostatečné větrání. Zkontrolujte, zda jsou zcela zavřené dveře. Odstranění námrazy proveďte podle kapitoly o čištění a ošetřování. |
| Teplota uvnitř je příliš vysoká | <ul style="list-style-type: none"> • Možná jste nechali dveře otevřené na příliš dlouhou dobu nebo je otevíráte příliš často; také je možné, že jsou dveře nedovřené kvůli nějaké překážce; nebo po stranách, za spotřebičem a nad ním není dostatečný prostor. |
| Teplota uvnitř je příliš nízká | <ul style="list-style-type: none"> • Zvyšte teplotu podle kapitoly "Ovládače na displeji". |
| Dveře se obtížně zavírají | <ul style="list-style-type: none"> • Zkontrolujte, jestli je vršek ledničky nakloněný dozadu o 10-15 mm, aby se dveře mohly zavírat samy, nebo jestli dovírání dveří nebrání nějaká překážka uvnitř. |
| Na podlahu kape voda. | <ul style="list-style-type: none"> • Vodní vana (umístěná na spodním konci skříňky) nemusí být vhodně vyrovnaná nebo hrdlo dotoku spod vrchu místa pro kompresor nemusí být vhodně umístěno pro nasměrování vody do odtokové vany, případně je hrdlo blokováno. V takovém případě můžete být nuceni vytáhnout lednici ven ze zdi a zkontrolovat vadu a hrdlo odtoku. Zkontrolujte, není-li lednice odpojena od sítě po dlouhou dobu, což může způsobovat, že se led v nadobě rozpustí a vylije na podlahu. |

| Problém | Možná příčina a řešení |
|--------------------------------------|--|
| Nefunguje světlo. | <ul style="list-style-type: none"> • Možná je poškozená LED žárovka. Výměnu žárovky proveďte podle kapitoly o čištění a ošetřování. • Ovládací systém zhasl světlo, protože jsou dveře příliš dlouho otevřené. Zavřete dveře a znovu je otevřete a světlo by se mělo znovu rozsvítit. |
| Nedávkuje se led | <ul style="list-style-type: none"> • Počkali jste po nainstalování přívodní trubky na vodu 10 hodin před zahájením výroby ledu? Pokud není dostatečně nízká teplota, může výroba ledu po nainstalování trvat ještě déle. • Je vodní nádržka správně nainstalována? Ujistěte se, že je v nádržce dostatek vody. • Nezastavili jste funkci výroby ledu ručně? Zkontrolujte, zda je nastavený režim kostek ledu (Cubed) nebo drčeného ledu. • Není v nádobě na led nebo ve skluzu na led přimrzlý kus ledu? • Není teplota v mrazničce příliš vysoká? Zkuste nastavit v mrazničce nižší teplotu. |
| Nefunguje dávkovač vody | <ul style="list-style-type: none"> • Je vodní nádržka správně nainstalována? Ujistěte se, že je v nádržce dostatek vody. • Je přívod vody poškozen nebo ohnutý? Ujistěte se, že přívod vody není blokován a neobjevují se tam žádné překážky. • Je vodní nádržka zamražená protože je teplota lednice nízká? Zkuste si nastavit vyšší teplotu na panelu s displejem. • Funguje vodní čerpadlo? |
| V ledničce je slyšet bublání vody. | <ul style="list-style-type: none"> • To je normální. Bublání je způsobeno cirkulací chladiva v ledničce. |
| Slyšitelné bublání vody v chladničce | <ul style="list-style-type: none"> • Jedná se o normální jev. Bublání vydává tekuté chladivo proudící trubkami chladicího systému. |

LIKVIDACE SPOTŘEBIČE

Spotřebič je zakázáno likvidovat jako domácnostní odpad.

Obalové materiály

Obalové materiály se symbolem recyklace jsou recyklovatelné. Obal vyhodte do kontejneru na tříděný odpad, abyste umožnili jeho recyklaci.

Před likvidací spotřebiče

1. Vytáhněte elektrickou zástrčku ze síťové zásuvky.
2. Odřízněte elektrickou šňůru i se zástrčkou a zlikvidujte ji.

Varování! Ledničky obsahují chladivo a plyny v izolaci. Chladivo a plyny vyžadují odbornou likvidaci, protože mohou způsobit poranění očí nebo vznícení. Před řádnou likvidací zkontrolujte, zda není poškozené potrubí s chladivem.

| | SPRÁVNÁ LIKVIDACE TOHOTO VÝROBKU |
|---|---|
|  | Symbol na výrobku nebo jeho balení označuje, že tento výrobek nepatří do domácího odpadu. Výrobek je nutné odevzdat v autorizovaném centru sběru odpadu pro zpracování odpadu z elektrických a elektronických zařízení. Správná likvidace spotřebiče pomůže předcházení negativním důsledkům na životní prostředí a zdraví lidí, které se mohou objevit v případě nesprávné likvidace. Pro podrobné informace ohledně likvidace a zpracování výrobku kontaktujte příslušný místní úřad pro likvidaci odpadu, Vaši popelářskou službu nebo obchod, ve kterém jste výrobek zakoupili. |

Gorenje, d.o.o.

Partizanska 12

SI - 3320 Velenje, Slovenija

info@gorenje.com

www.gorenje.com